

Mr Quick® イベント用テント 設営方法

ミスター クイック

ご使用前にこの説明をよくお読みになり正しくご使用下さい。

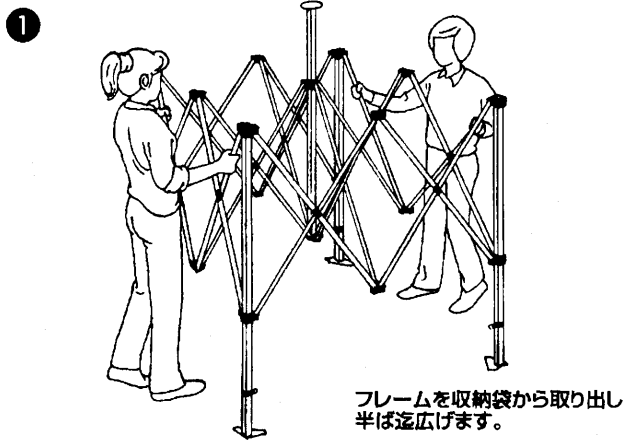

① フレームを収納袋から取り出し半ば迄広げます。

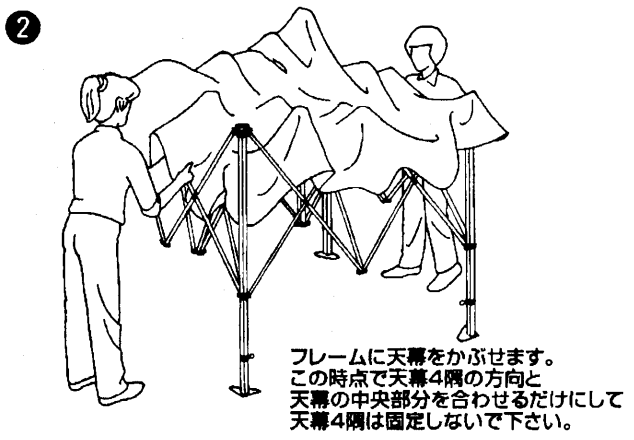

② フレームに天幕をかぶせます。この時点で天幕4隅の方向と天幕の中央部分を含わせるだけにして天幕4隅は固定しないで下さい。

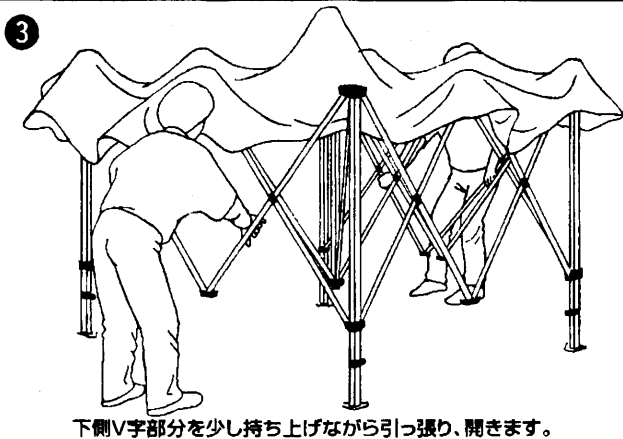

③ 下側V字部分を少し持ち上げながら引っ張り、開きます。

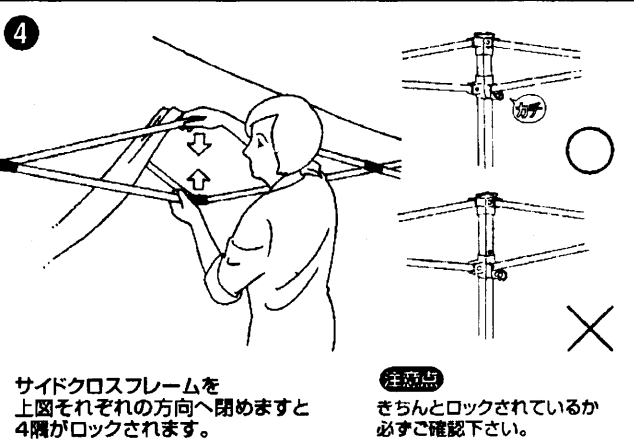

④ サイドクロスフレームを上図それぞれの方向へ閉めると4隅がロックされます。

注意
きちんとロックされているか必ずご確認ください。

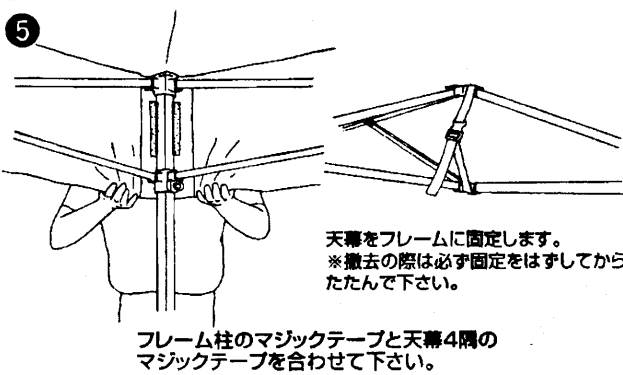

⑤ 天幕をフレームに固定します。
※撤去の際は必ず固定をはずしてからたんで下さい。

フレーム柱のマジックテープと天幕4隅のマジックテープを合わせて下さい。

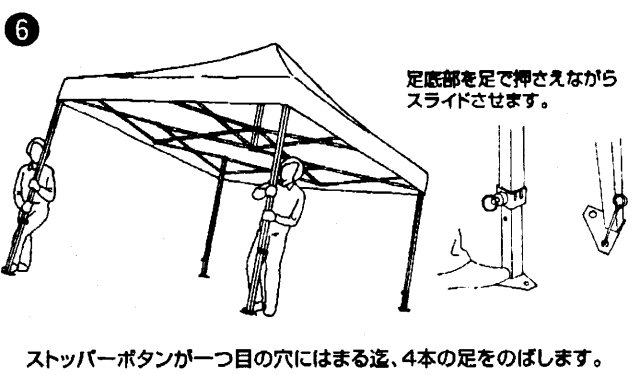

⑥ 足底部を足で押さえながらスライドさせます。

ストッパーボタンが一つ目の穴にはまる迄、4本の足をのぼします。

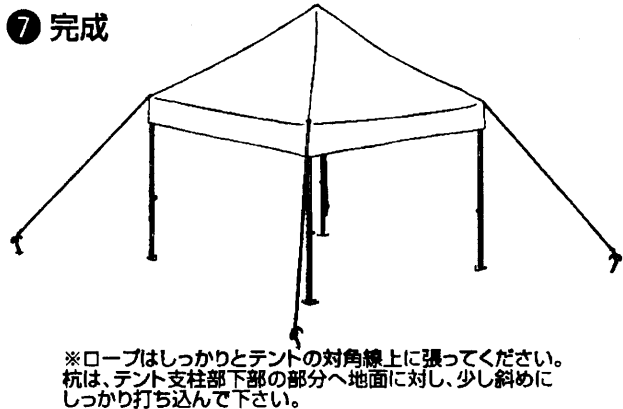

⑦ 完成
※ロープはしっかりとテントの対角線上に張ってください。杭は、テント支柱下部の部分へ地面に対し、少し斜めにしっかりと打ち込んで下さい。

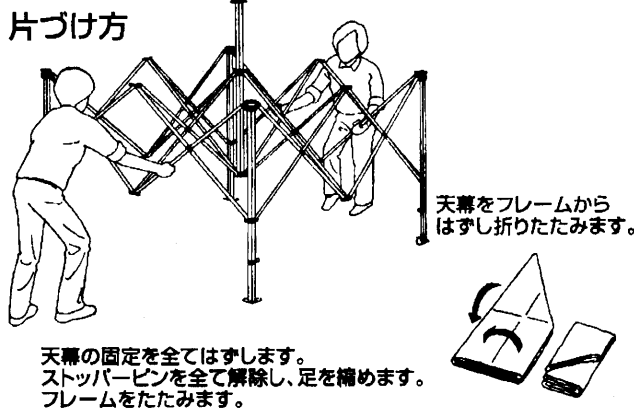

片づけ方

天幕をフレームからはずし折りたたみます。

天幕の固定を全てはずします。ストッパーピンを全て解除し、足を縮めます。フレームをたたみます。



警告

●大雨、強風時(風速10m以上)には、使用しないでください。強風によりテント本体が倒れたり、飛ばされ、人が障害を負ったり、物が破損する恐れがあります。
●火気類を近づけないでください。天幕素材は、難燃性のポリエステルを使用しておりますが、火災発生の恐れがあります。
●設営時には必ずロープ・杭、または所定の砂袋、荷物(10kg~20kg)等でテント支柱を固定してください。突風によりテント本体が倒れたり、飛ばされ、人が障害を負ったり、物が破損する恐れがあります。